



## Сферические роликовые подшипники компании RKB

Сферические роликовые подшипники (SRBs), которые производит компания RKB, разрабатываются таким образом, чтобы выдерживать высокие радиальные напряжения и понижать осевые усилия, работая в обоих направлениях.

Сферические роликовые подшипники RKB могут динамически приспосабливаться к смещению оси, причиной которого стал прогиб вала. Они производятся с цилиндрическим или коническим отверстием, в открытом или запечатанном исполнении.

В зависимости от требований по применению следующие обработки могут применены к кольцам или роликам подшипников: бейнитовая обработка RKB (HB) или стабилизация размеров посредством высоких температур (S).

Более того, относительно размеров, сферические роликовые подшипники компании RKB производятся в соответствии со спецификациями ISO/ABMA/GOST. Следовательно, они полностью взаимозаменяемы с подшипниками соответствующих международных стандартов.

## Швейцарский производитель подшипников премиум класса

RKB (Roulement, Kugellager, Bearing) - это швейцарская компания по производству подшипников, которая работает в индустрии подшипников уже более 70 лет. Ежемесячная продуктивность производства превышает 350 тонн обрабатываемой стали. Опыт, нарабатанный годами, предоставляет компании RKB все необходимое для разработки и производства технологичных, промышленных подшипников с внешним диаметром до 1925 мм. RKB предлагает надежные, экономичные решения, высокую эксплуатационную гибкость, передовое обслуживание, огромный склад, быструю доставку, а также высокое стабильное качество производителя подшипников премиум-класса.

Так как компания RKB имеет развитую торговую сеть и экспортирует товары более чем в 50 стран, на мировом рынке подшипниковой промышленности ее признают как "The Alternative Power"



## Решения, разработанные по техническим условиям заказчика

Кроме основных конструкций сферических роликовых подшипников, компания RKB разработала новые решения в соответствии с определенными эксплуатационными характеристиками. Особые конструкции включают в себя герметичные сферические роликовые подшипники, созданные для бесперебойной работы в загрязненной среде, тип ROVSX, специально разработанный для оборудования, работающим с вибрациями, исполнение в WOR, подходящий для выводного вала шестерни автобетоносмесителя, а также подшипники с разъемной обоймой для более облегченного технического обслуживания в труднодоступном положении.

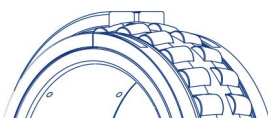
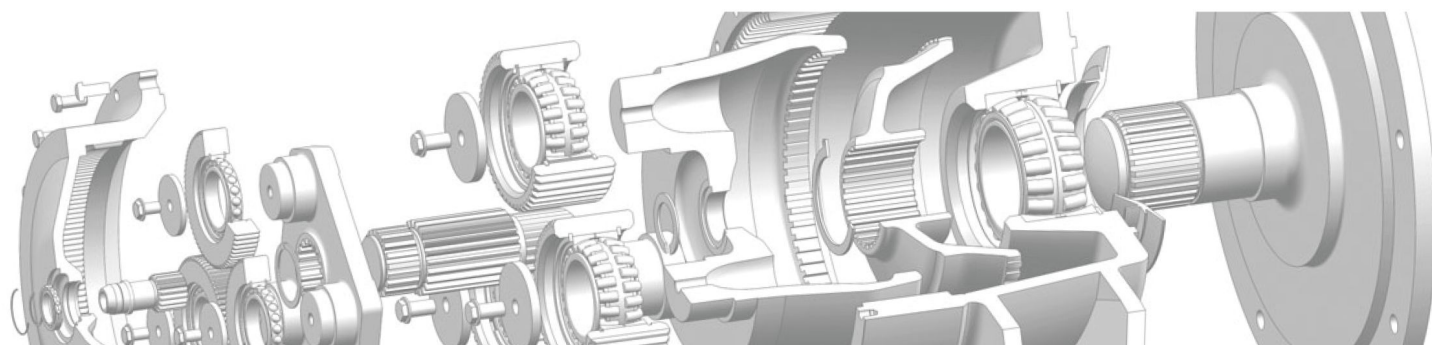

ООО "ПОДШИПНИК-МАРКЕТ"  
авторизованный стратегический торговый партнер  
194295, г. Санкт-Петербург, ул. Ивана Фомина, дом 6, литера Б, офис 416

Тел. +7 (812) 703 00 16  
info@p-marketspb.ru  
www.p-marketspb.ru

СПРОЕКТИРОВАНЫ В ШВЕЙЦАРИИ  
ПОДШИПНИКИ С ОСОБОЙ  
ТЕХНОЛОГИЕЙ



### Особый дизайн

#### ГЕРМЕТИЧНОГО типа

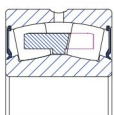

- Особый дизайн подшипников средне- и крупногабаритных подшипников, работающих на средней скорости
- Внутреннее кольцо со встроенными боковыми буртами
- Симметричный профиль ролика
- Цельный двузубчатый латунный сепаратор в механической обработке со встроенным маслоотражающим кольцом, управляемым на внутреннем кольце
- Цельные резиновые уплотнители с двух сторон подшипника для более жестких производственных условий (2CZ)
- Смазочная канавка и отверстия на внешнем кольце
- Доступен с заглушенными смазочными отверстиями во внешнем кольце (W77)
- Доступен с двухсекционным сепаратором из штампованной стали оконного типа, управляемым на внутреннем кольце

**HB**  
BAINITE HT

**S**  
STABILIZATION

**T**  
TOUGH ROLLER

**V**  
VICTORY LINE

#### Тип ROVSX

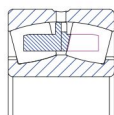

- Дизайн, применимый к оборудованию, работающим с вибрациями
- Внутреннее кольцо со встроенными боковыми буртами
- Двухсекционный, механически обработанный, латунный сепаратор, управляемый на внешнем кольце
- Радиальный внутренний зазор выше чем стандартный CN
- Точность перемещения выше, чем в стандартном исполнении
- Доступен со смазочной канавкой, тремя смазочными отверстиями во внешнем кольце и шестью смазочными отверстиями во внутреннем кольце (W513)

**HB**  
BAINITE HT

**S**  
STABILIZATION

**T**  
TOUGH ROLLER

**R**  
ROVSX

#### Тип WOR

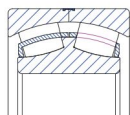

- Дизайн, подходящий для выводного вала шестерни автобетоносмесителя
- Внутреннее кольцо со встроенной центральной дорожкой
- Симметричный и асимметричный профиль ролика
- Двухсекционный сепаратор из штампованной стали оконного типа, управляемый на внутреннем кольце
- Более широкое цельное или двойное внешнее кольцо (WOR)
- Допустимое смещение осей выше, чем в стандартном исполнении
- Доступен с двухсекционным, механически обработанным, латунным сепаратором, управляемым на внутреннем кольце

**O+**  
OPTIMIZED

**HB**  
BAINITE HT

**S**  
STABILIZATION

#### Тип SPLIT

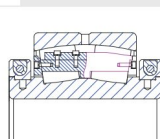

- Дизайн, применимый для средне- и крупногабаритных подшипников
- Более широкое внутреннее кольцо со встроенными боковыми буртами
- Симметричный профиль ролика
- Двухсекционный болтовой двузубчатый, механически обработанный, латунный сепаратор, управляемый на внутреннем кольце
- Сконструирован для труднодоступных позиций (напр. многоковшовый экскаватор)
- Особый дизайн для более облегченного монтажа, демонтажа и тех. обслуживания, а также для уменьшения времени простоя станка.

**HB**  
BAINITE HT

**S**  
STABILIZATION

#### Тип ECCS

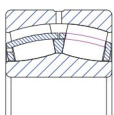

- Дизайн, применимый для мало- и среднегабаритных подшипников
- Безбуртовое внутреннее кольцо
- Симметричный профиль ролика
- Двухсекционный сепаратор из штампованной стали оконного типа с открытой щелевидной гранью для улучшения потока смазки и отделенным маслоотражающим кольцом
- Смазочная канавка и шесть отверстий во внешнем кольце (W33X)
- Подходит для работы в агрессивной среде
- Доступен со смазочной канавкой, тремя смазочными отверстиями на внешнем кольце и шестью смазочными отверстиями на внутреннем кольце (W513)

**E**  
E-TYPE

**HB**  
BAINITE HT

**S**  
STABILIZATION

**T**  
TOUGH ROLLER

**V**  
VICTORY LINE



ООО "ПОДШИПНИК-МАРКЕТ"

авторизованный стратегический торговый партнер  
194295, г. Санкт-Петербург, ул. Ивана Фомина, дом 6, литера Б, офис 416

Тел. +7 (812) 703 00 16

info@p-marketspb.ru  
www.p-marketspb.ru

СПРОЕКТИРОВАНЫ В ШВЕЙЦАРИИ

ПОДШИПНИКИ С ОСОБОЙ  
ТЕХНОЛОГИЕЙ

